

# WC air9 Hérode : Manuel technique



Page 1 : présentation

Page 2 : fiche technique avec cotes du WC air9

Page 3 : fiche technique pour le raccordement

Page 4 : fiche technique pour les évacuations



**Eureka-concept** SPRL  
rue houssière, 1 à 7911 Frasnes-lez-Anvaing Belgique  
tel: +32(0)69/86.82.53 fax: +32(0)69/86.82.51  
e-mail: [info@air9.be](mailto:info@air9.be) site: [www.air9.be](http://www.air9.be)  
N° TVA BE 862.995.241  
Fortis: 001-4180441-11

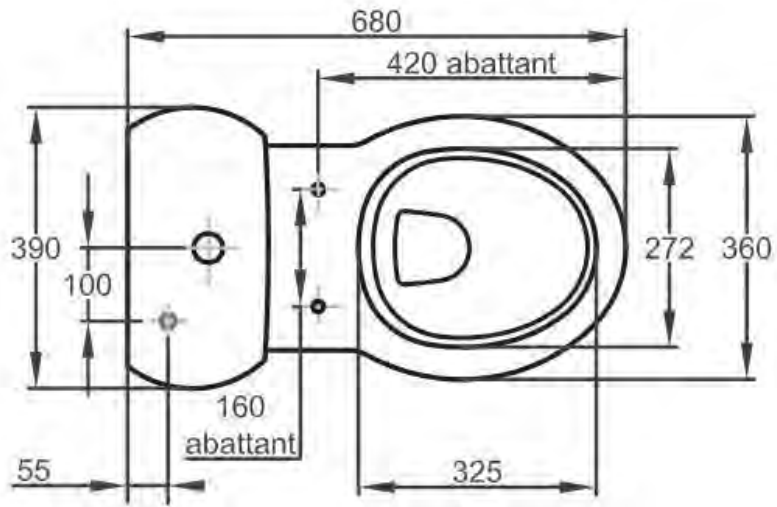

Alimentation en eau par le bas du réservoir

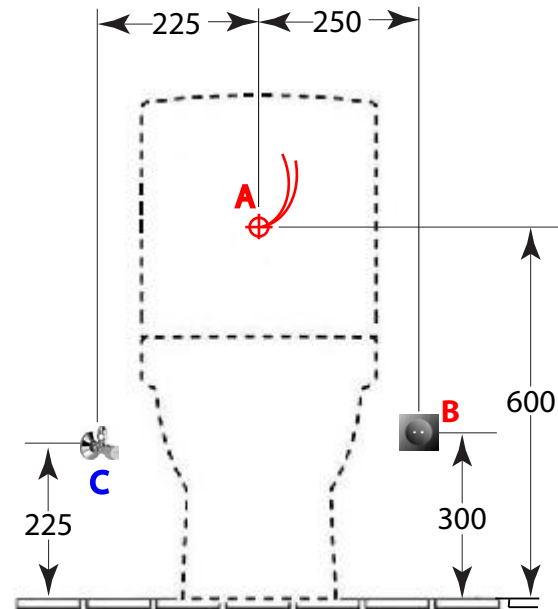
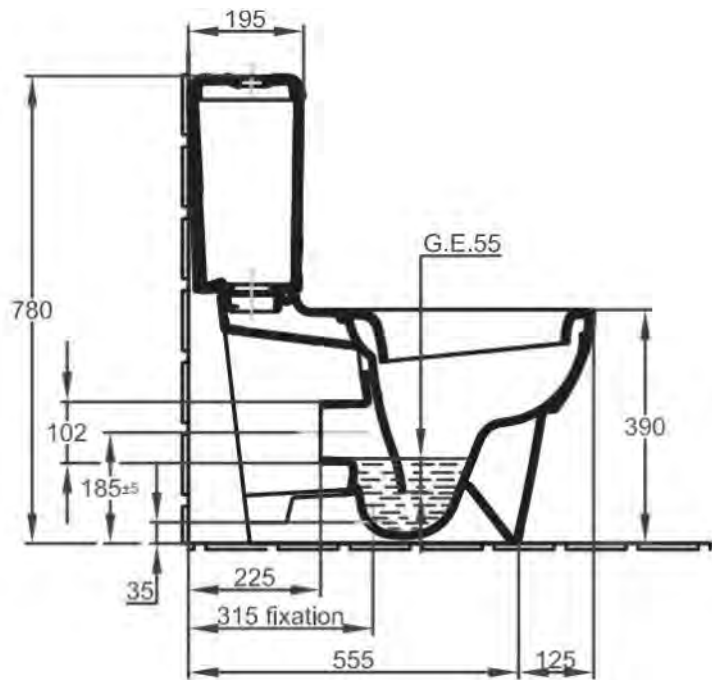

### Alimentation électrique :

Deux possibilités

**A** L'adaptateur air9 sera installé dans un autre local.

OU

**B** Une prise de courant 230 Volts avec terre sera placée idéalement à 300mm de haut par rapport au sol fini, et à 250mm par rapport à l'axe de la cuvette. Il est vivement conseillé de placer la prise de courant du côté opposé à la vanne d'arrêt de l'eau (robinet schell).

Référez-vous aux instructions présentes sur la fiche technique et branchement du transformateur air9.

### Alimentation en eau:

**C** La vanne d'arrêt d'eau (robinet schell) sera idéalement placée à 225mm du sol fini, et à 225mm par rapport à l'axe de la cuvette pour une question d'esthétique. L'emplacement de la vanne d'arrêt est laissée à votre libre choix.



Pour les instructions relatives aux évacuations, reportez vous à la fiche technique évacuation

## WC air9 Hérode

Ensemble sanitaire Jacob Delafon  
Siège soft-close

Les dimensions sont exprimées en millimètre.  
Les dimensions de ce plan ne sont pas à l'échelle et ne sont pas contractuelles. Marge d'erreur de +/-10 mm.  
Sous réserve de modification de modèle.

# Fiche technique pour transformateur basse tension air9 et raccordement.

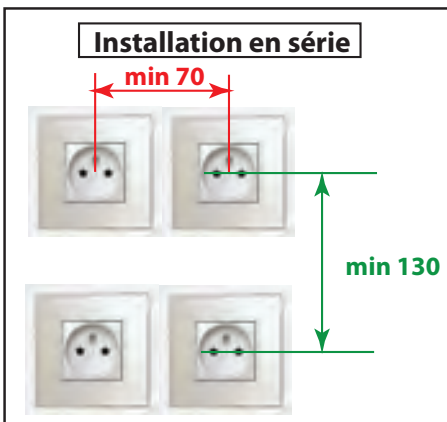
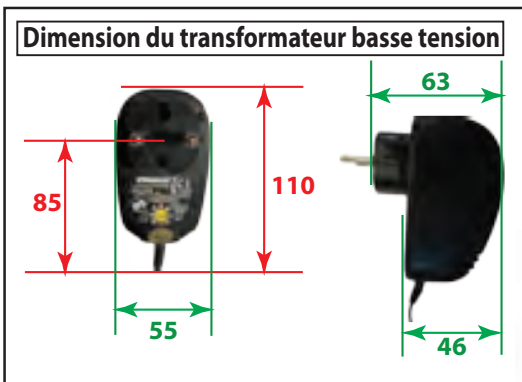

**Alimentation électrique pour appareil sanitaire air9 (WC et urinoir):**

**Deux possibilités**

**A** Le transformateur air9 sera installé dans un autre local. Un câble électrique de 2 x 2.5mm<sup>2</sup> rigide (VOB ou XVB) sortira de 600mm du mur derrière le réservoir, à 600mm du sol fini, dans l'axe de l'ensemble sanitaire. L'autre extrémité du câble rigide ressortira du mur à proximité d'une prise de courant 230 Volts avec terre. Le transformateur sera inséré dans cette prise de courant, et les fils de ce transformateur seront raccordés aux câbles de 2 x 2.5mm<sup>2</sup> rigide. Afin d'éviter toute perte de tension, le câble rigide de 2x2.5mm<sup>2</sup> ne pourra excéder une longueur totale de 50 mètres.

**OU**

**B** Une prise de courant 230 Volts avec terre sera placée idéalement à 300mm de haut par rapport au sol fini, et à 250mm par rapport à l'axe de la cuvette. Il est vivement conseillé de placer la prise de courant du côté opposé à la vanne d'arrêt de l'eau (robinet schell). Dans ce cas, les fils du transformateur seront directement reliés sur les fils du système d'aspiration air9 à l'aide de cosses à sertir isolées comme sur le schéma ci-joint. Il va de soit qu'il n'y a pas d'arrivée d'eau à prévoir pour l'urinoir air9.

**Raccordement avec rallonge entre dispositif d'aspiration et transformateur**

**Raccordement direct entre dispositif d'aspiration et transformateur**

**Il est impératif de respecter la polarité du câblage. En cas d'inversion des câbles, le dispositif d'aspiration ne fonctionnera pas, il suffit de les rebrancher correctement pour régler le problème.**



**Eureka-concept** SPRL  
 rue houssière, 1 à 7911 Frasnes-lez-Anvaing Belgique  
 tel: +32(0)69/86.82.53 fax: +32(0)69/86.82.51  
 e-mail: info@air9.be site: [www.air9.be](http://www.air9.be)  
 N° TVA BE 862.995.241  
 Fortis: 001-4180441-11

- Chaque appareil sanitaire air9 (urinoir et WC) doit être relié sur son propre transformateur.
- Il est impératif que chaque transformateur soit installé dans une prise de courant 230V avec terre et reste accessible. Il y aura donc, pour chaque appareil sanitaire équipé du système d'aspiration air9, un transformateur et une prise de courant 230V avec terre.
- En cas d'installation des transformateurs dans un autre local, une pièce technique, ou encore un coffret (prévoir une aération afin d'empêcher toute surchauffe), il est impératif de respecter les écarts mentionnés ci-dessus. Si vous utilisez une rallonge multiprise, vérifiez bien l'entre-axe entre les prises afin d'éviter que les transformateurs ne se touchent.
- Le fil du transformateur mesure environ 1,8m, si vous avez besoin d'une plus longue distance, reportez-vous au point A de l'explication sur l'alimentation électrique ci-dessus. Pour le raccordement des Bâti-Support (wc suspendu) il est impératif d'utiliser un câble de 2 x 2.5mm<sup>2</sup> rigide (VOB ou XVB) que vous raccorderez à l'intérieur du réservoir, avec des cosses à sertir isolées.
- Pour le raccordement des WC posé au sol, faites sortir le fil du dispositif d'aspiration par l'arrière du réservoir, et effectuer le raccord avec des cosses à sertir isolées à l'extérieur du réservoir.
- Pour toutes les installations, laissez toujours le transformateur accessible, ainsi que le raccord sur le câble 2 x 2.5 mm<sup>2</sup> rigide ou le raccord direct sur le dispositif d'aspiration air9.

# Fiche technique évacuation

## WC sortie horizontale (H): convient pour tous les modèles de WC air9

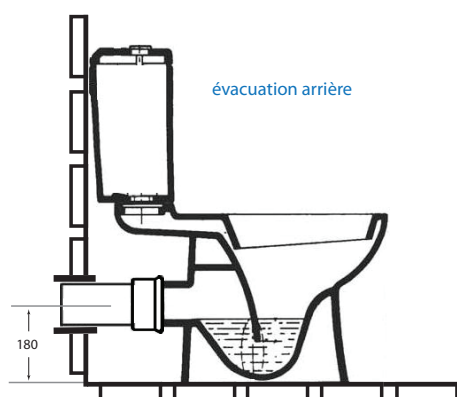

Le milieu de l'évacuation dans le mur doit être placé à 180 mm du sol fini.

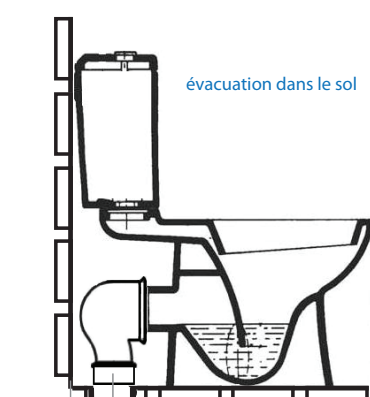

Le milieu de l'évacuation dans le sol doit être placé à 85 mm du mur fini.

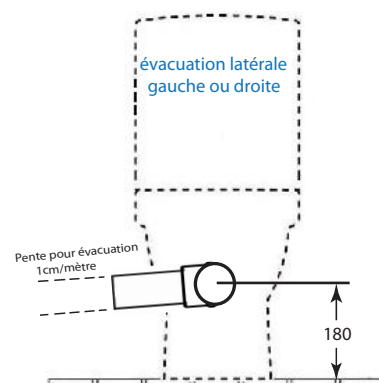

Le milieu de l'évacuation dans le mur doit être placé à 180 mm du sol fini.

**Remarques :** Pour les modèles Hérode et Diamond, il est impératif que le diamètre du tuyau d'évacuation soit de maximum 90 mm, et que ce dernier soit contre le mur. En cas de non respect, l'écart entre le mur fini et le tuyau sera reporté derrière le réservoir du WC.

## WC sortie sous socle (CA):

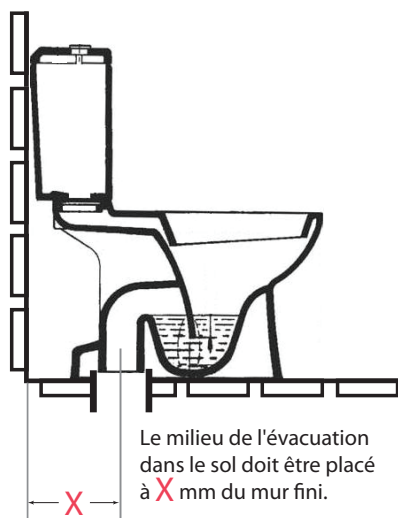

Le milieu de l'évacuation dans le sol doit être placé à X mm du mur fini.

WC air9 Hérode : X = min 85 mm et max 200 mm

Pour un positionnement correct de votre ensemble sanitaire, le milieu de l'évacuation par rapport au mur fini doit être comprise entre ces deux cotes.

## Quel diamètre utiliser pour les évacuations:

Pour vos évacuations, nous préconisons l'utilisation des diamètres 90, 100 et 110 millimètres, et ce pour une installation de maximum 8 appareils sanitaires avec système d'aspiration air9 sur la même conduite. Au delà de 8 appareils sanitaires, contacter le service après vente d'Eureka-Concept pour plus d'informations.

Qu'en est il de la mise à l'air du réseau d'égouttage? En générale, la mise à l'air est assurée par le réseau en place, qui est lui-même ventilé par les conduites d'eau pluviale. L'idéal reste d'effectuer l'installation d'une mise à l'air d'un diamètre égal à celui de la conduite fécale.